



## SVIM ZAINTERESOVANIM PONUDAČIMA

### **PREDMET: Prethodno ispitivanje tržišta za javnu nabavku roba – Rezervni dijelovi – brave kašike grabuljara, kašike grabuljara i zub kašike bagera EŠ 6/45**

Poštovani,

obavještavamo Vas da Rudnik uglja „Kreka“ d.o.o. - Tuzla planira pokrenuti postupak javne nabavke roba – **Rezervni dijelovi – brave kašike grabuljara, kašike grabuljara i zub kašike bagera EŠ 6/45.**

U skladu sa Članom 14a. Zakona o javnim nabavkama BiH u svrhu pripreme nabavke i informisanja privrednih subjekata o planovima i zahtjevima u vezi sa predmetnom nabavkom, Rudnik uglja “Kreka” d.o.o. - Tuzla ovim putem stavlja na prethodno savjetovanje sa zainteresovanim privrednim subjektima dokumentaciju o nabavci koja sadrži:

- Predmet nabavke (IN br. 50-472/2022)
- Specifikacija MPS: 247/2022 (sa crtežima)

Prethodno savjetovanje sa zainteresovanim privrednim subjektima subjektima trajat će 5 (pet) dana, računajući od dana objave ove dokumentacije na internet stranici Rudnika uglja “Kreka” d.o.o. - Tuzla. Zainteresovani privredni subjekti mogu u toku trajanja prethodnog savjetovanja svoje **primjedbe na dokumentaciju, prijedloge, kao i informativnu ponudu** dostaviti Rudniku uglja “Kreka” d.o.o. Tuzla na adresu e-pošte: [edin.sehanovic@kreka.ba](mailto:edin.sehanovic@kreka.ba) ili putem faxesa br. 035/287-460.

Po isteku roka od 5 (pet) dana od objave ove dokumentacije na internet stranici, Rudnik uglja “Kreka” d.o.o. – Tuzla će razmotriti sve pristigle primjedbe i prijedloge zainteresovanih privrednih subjekata, te će o prihvatanju ili neprihvatanju primjedbi i prijedloga zainteresovanih privrednih subjekata izraditi izvještaj.

Rudnik uglja “Kreka” d.o.o. – Tuzla zadržava pravo izmjene navedenog nacrt dokumentacije u bilo kojem dijelu prije objave postupka javne nabavke.

Prilog: dokumentacija o nabavci

Izradio:   
Edin Šehanović

Rukovodilac služba za javne nabavke

Mersad Kikanović

8 Mije Keroševića Guje 1, 75000 Tuzla, BiH  
Tel: +387 35 28 20 87; Fax: +387 35 28 20 87  
[www.kreka.ba](http://www.kreka.ba)

Reg.broj: 032-0-Reg-20-001271 Općinski sud u Tuzli  
Porezni broj: 4209020780003  
PDV broj: 209020780003  
**1401011110003722 – ASA BANKA Naša i snažna!**  
3383002250918775 – UniCredit Bank d.d. Mostar  
1990500006861584 – Sparkasse bank Tuzla  
1020130000043909 – Union banka Tuzla  
Društvo je član Koncerna EP BIH

Organizacione jedinice:  
Pogon "Dubrave", DUBRAVE GORNJE BB  
Pogon "Mramor", MRAMOR BB  
Pogon "Šikulje", ŠIKULJE BB  
Radna jedinica "Održavanje", ŠIČKI BROD BB

Podružnice:  
Podružnica "Salines" u Podgori,  
(Republika Hrvatska), Šetalište Sutikla 2



Rudnik uglja "Kreka" d.o.o. - Tuzla

281

Sektor/služba:

Služba za planiranje, analize i nadzor proizvodnih procesa - mašinski poslovi (POIK MPS: 371/22)

Mjesto troška-naziv objekta: RDubrave-

5060600, 5060601, 5030321, 5030322

INTERNA NARUŽBA br. 50

472 / 2022

R.br.	Predmet nabavke	Šifra materijala/rezervnog dijela/opreme iz Jedinstvenog šifarnika	Jedinična mjere	Količina	Zahtjevi za kvalitet	Veza sa planom poslovanja (konto)	Veza sa planom nabavki (pozicija)	Traženi rok isporuke	Dinamika isporuke
1.	REZERVNI DIJELOVI (po specifikaciji br. MPS: 247/22)		-	-	Po standardu		28	30 dana od ugovora	ODMAH
	<u>NAPOMENA</u> (obavezno dostaviti uz dijelove): -atest materijala, -protokol termičke obrade, -mjerni potokol.								
	LICE ZA POSTUPAK: OMAZIĆ ENVER								
	Garancija: 12 mjeseci od ugradnje za zube a 6 mjeseci od ugradnje za kašike,bravice								

PROCIJENJENA VRIJEDNOST PREDMETNE NABAVKE: 29.900,00 KM

PLANIRANO ( na kontu ): 230.000,00 KM

UTROŠENO ( na kontu ):

Parafirano	Uspostavio	Øvjerio	Odobrio	Primio
Datum: 12.12.22	Datum: 13.12.22	Datum: 13.12.22	Datum: 14.12.22	Datum:





Dubrave, 12.12.2022g.  
MPS: 247 / 2022

### SPECIFIKACIJA REZERVNIH DIJELOVA

Rb.	Oznaka / Naziv	ŠIFRA	Kat.broj Broj crteža	Mašina	Količina (kom)
1	Brava kašike (D) grabuljara	61004962	5437-1231-238 -3	DP500	20
2	Brava kašike (L) grabuljara	61004962	5437-1221-238 -2	DP500	20
3	Kašika grabuljara	61018925	5437-1221-038	DP500	22
4	Zub 330x910x150	50005592	7545-121-2184	EŠ 6/45	32

Rukovodilac službe:

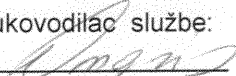
  
Omazić Enver

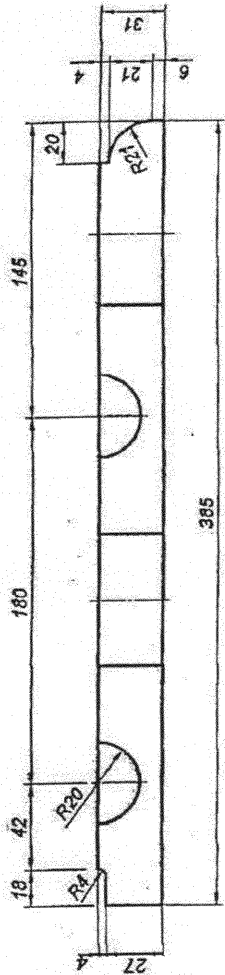

POGLED: "B"

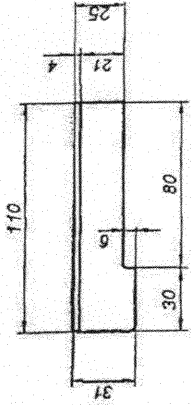
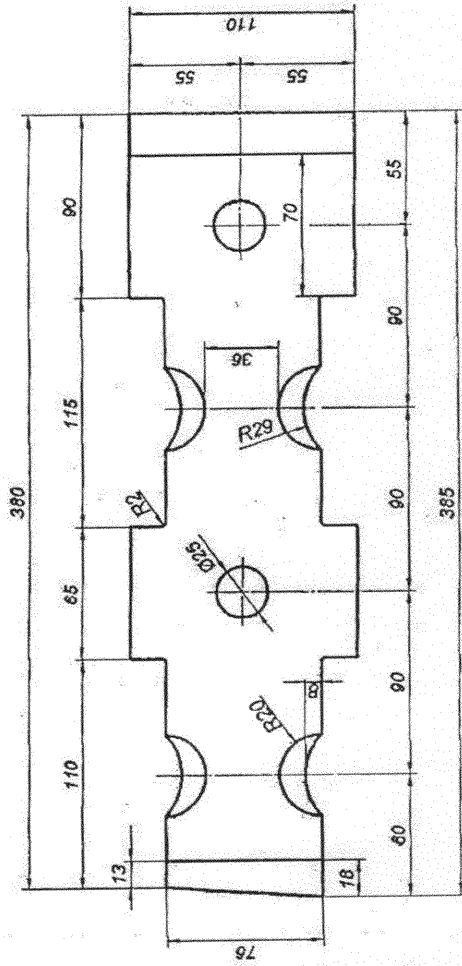

POGLED: "B"

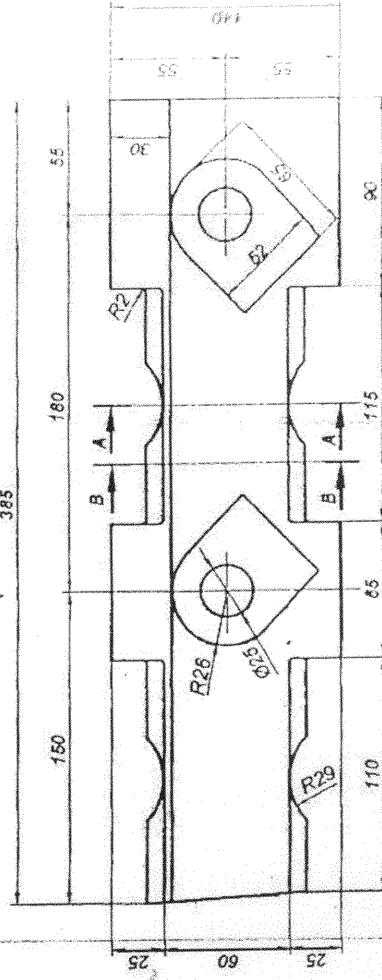

ZAKR. PRESEK: A - A. M. 1:2

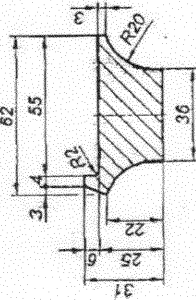

ZAKR. PRESEK: B - B. M. 1:2

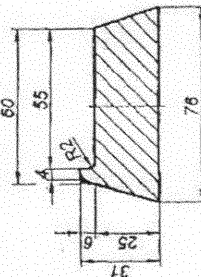

ZAKR. PRESEK: C - C. M. 1:2

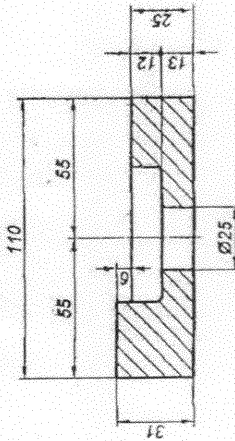

3	ČL. 4732.4	1	Standard	110 x 31 x 385	Masa	ŠNOC
Poz	MATERIJAL	Kom	Standard	Dimenzije	Masa	ŠNOC
Šifra	Datum	Prezina lina	Pačis			
Crtao	Hodilo N. maš. teh.	Hodilo N. maš. teh.	Hodilo N. maš. teh.			
USVAĐAO	Bojilo R. odn. ing. maš.	Bojilo R. odn. ing. maš.	Bojilo R. odn. ing. maš.			
Pregledbo	Četvorko i. obil. ing. maš.	Četvorko i. obil. ing. maš.	Četvorko i. obil. ing. maš.			
Oyerno	Frabé M. obil. ing. maš.	Frabé M. obil. ing. maš.	Frabé M. obil. ing. maš.			
HAJERLO:	NAZIV DIELA:	- BRAVA KAŠIKE - Adesna/		RUDNICI...KREKA U TUZLI		
1:2,5		četvorko i. obil. ing. maš.		RUDNIK "BUBRAVE" U ČELJANCI		
				P-25-21-258.3		
				B-3, 27-25		
				5437-12.31-2.58.3		

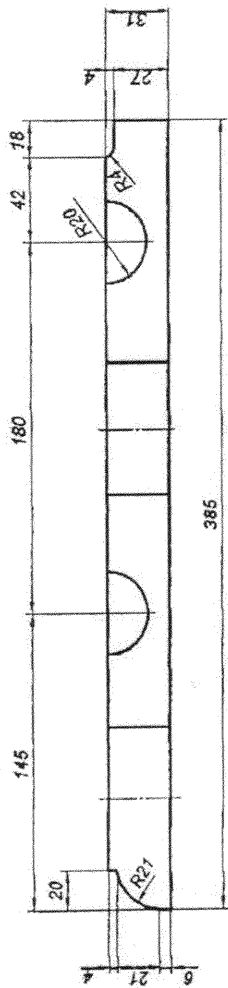

POGLED: "a"

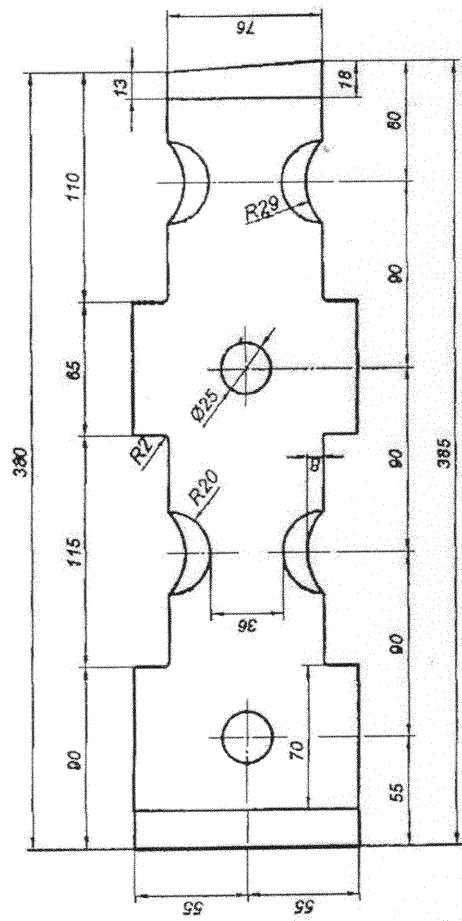

ZAKR. PRESJEK: A - A. M. 1:2

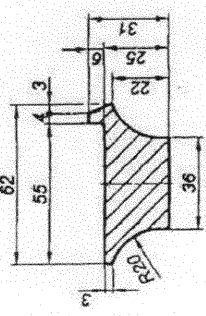

ZAKR. PRESJEK: B - B. M. 1:2

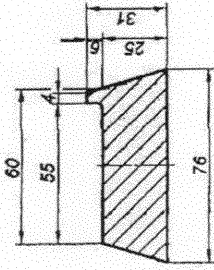

ZAKR. PRESJEK: C - C. M. 1:2

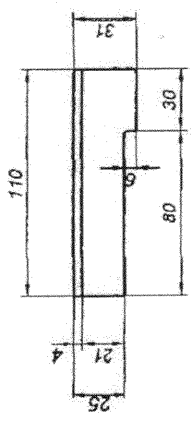
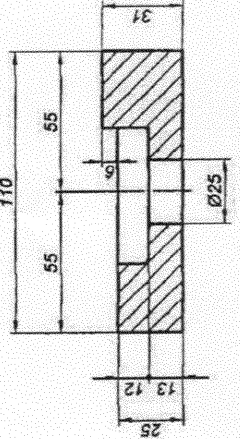

POGLED: "b"

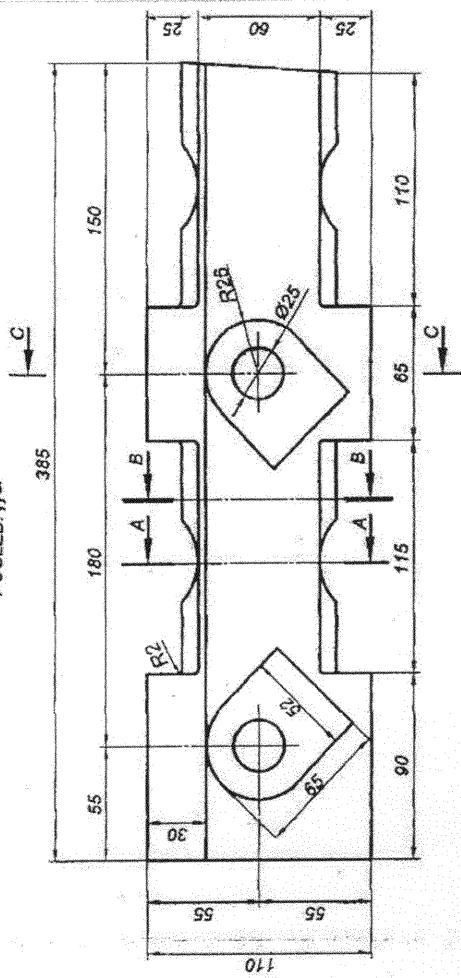

2	ČL. 4732.4	1	Standard	110 x 31 x 385	Masa	Škop	
Poz	MATERIJAL	Kom	Standard	Dimenzije	Masa	Škop	
Štirnlo	Hustić N. maš. teh.	Prezime i ime	Popis				
Crtao	Hođić N. maš. teh.						
Uskledio	Bajrić R. dipl.ing.maš.						
Pregledao	Čajvanović I. dipl.ing.maš.						
Ovjerio	Fazić M. dipl.ing.maš.						
MJERILO:	NAZIV DIELA:	BRAVA KAŠIKE - /lijeva/ četvorolčanog grabuljara				Prirednost: BTK	
1 : 2,5		RUDNICI „KREKA“ U TUZLI RUDNIK „DUBRAVE“ U DUBRAVAMA				Broj crteža: 5437-1221-238 - Z	
Mjesto ugradnje			Drobnica DP - 500				

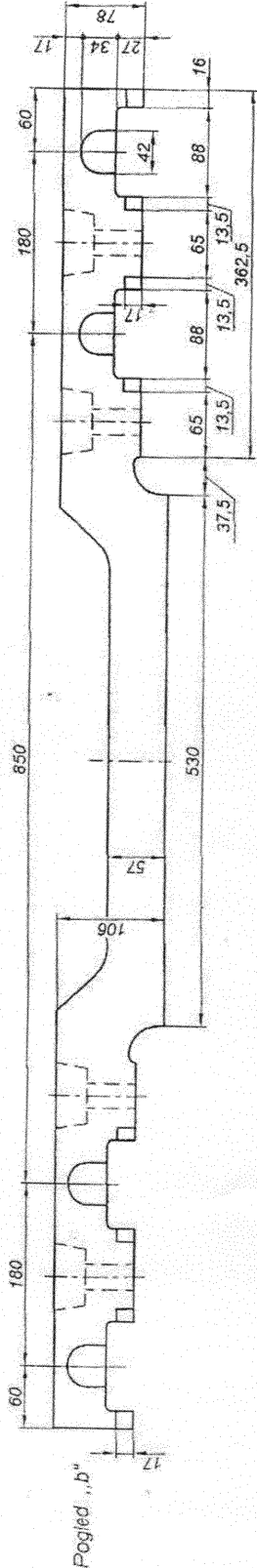
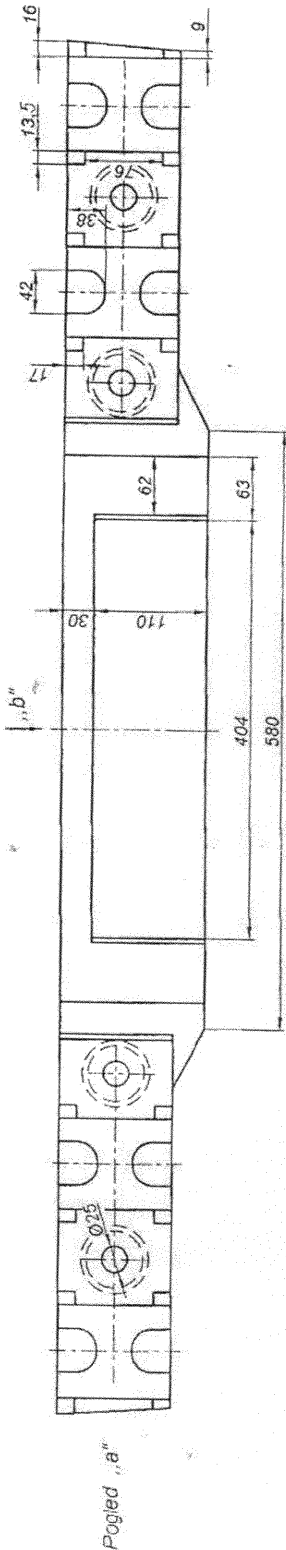
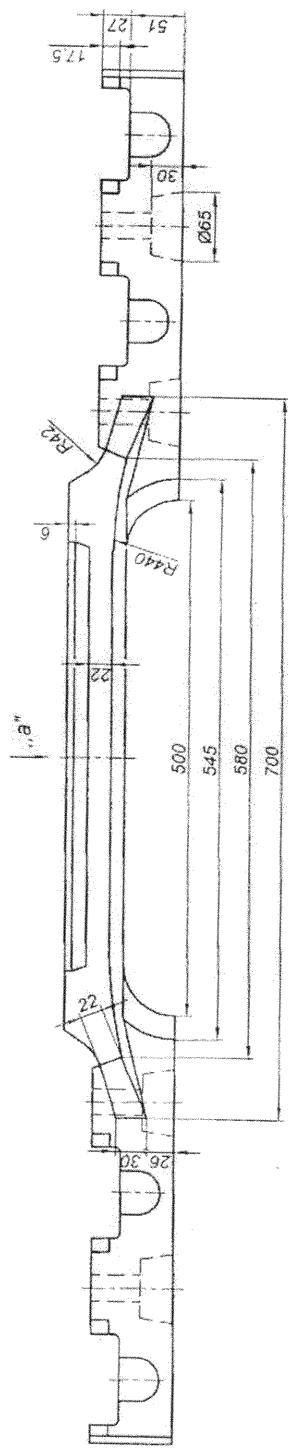
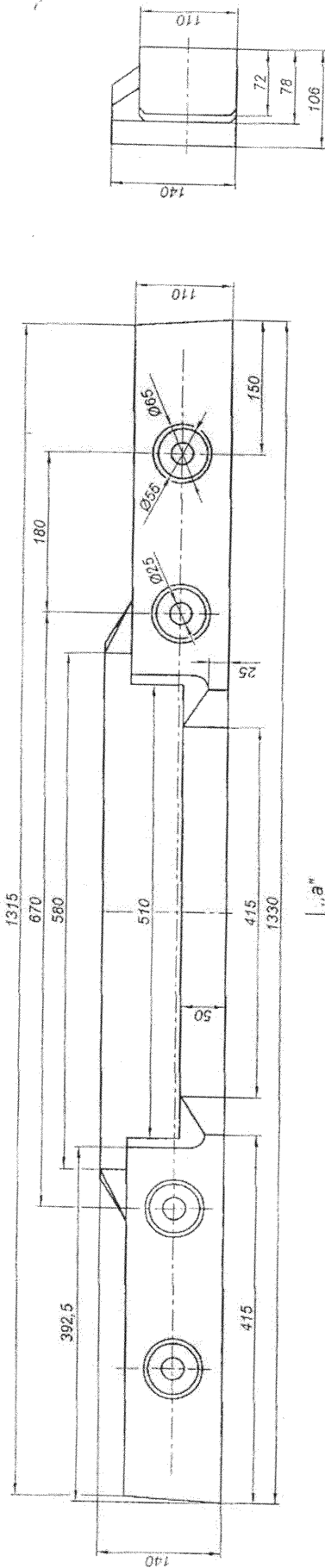

1	ČL 4732.4	Kom	Standard	Dimenzije	Masa	Sklop
Poz	MATERIJAL				Rudnik „DUBRAVE“ u Dubravama	
	Datum: avgust 2008.			<b>KASIKA 1330x140/110x106/78</b>		
	Mjerilo: 1:5			- slog kašike četv. lanč. grabuljara		Broj crteža 5437-1221-038
				Mjesto ugradnje Drobil. postr. DP-500		

Snimio: Kamberović S.-Husić N. *Kamberović*  
 Crtao: Mešković A. maš.teh. *Mešković*  
 Pregledao: Mirkačević F. dipl.ing.maš. *Mirkačević*  
 Otvorio: Fazlić M. dipl.ing.maš. *Fazlić*

